



Love Letter 11

DAYTONA "Love Letter" is a monthly leaflet full of attractive news on motorcycle parts, accessories, and other information. Please give us an order by fax, phone, or mail. <https://www.daytona.co.jp> 0570-055-819

バイク専用ドライブレコーダー「MiVue® MP30GPS」

Drive Recorder for Motorcycle MiVue MP30GPS

11月上旬発売



SAFETY DRIVE

MiVue® MP30GPS

MiVue® MP30GPS 49341 ¥28,600 (¥26,000) 4 909449 647516

★3年保証

64GB SDメモリーカード付属

MP30GPSセットアイテム



- ・本体×1
- ・ヘルメットマウント×1
- ・充電/通信ケーブル(Type-C)×1



前後2Kの高画質録画



HDR搭載



4~4.5時間連続録画



2K LED信号対応



GPS搭載



防水性能 IP67



データ高速保存



衝撃録画自動ロック機能



2倍速 Wi-Fi

※は2024カタログ掲載頁。

※1.5h は必須同時交換品を含めたトータル作業時間の目安。

※0.5h は単独での取付作業時間の目安。

※ok は規定の条件を満たせば公道使用できます。

※NO は法基準に抵触するため公道使用できません。

メーカー: ■ホンダ ■スズキ ■ハーレーダビッドソン ■ヤマハ ■カワサキ ■その他外車

2024 4

2024 5

2024 6

2024 7

2024 8

2024 9

2024 10

2024 11

2024 12

2025 1

2025 2

2025 3

バイク専用ドライブレコーダー「MiVue® MP30GPS」

Drive Recorder for Motorcycle MiVue MP30GPS

ボタン一つでカンタン操作

本体の1つのボタンですべての操作に対応。覚えることが少なく取り付けもカンタンだから、初めてのバイク用ドライブレコーダーにピッタリ。

感応録画

本体が3分間静止し移動や操作がない場合、自動でスタンバイ状態に入ります(録画は停止されます)。移動や振動を検知すると録画が再開されます。

2K
前後2K前後2Kの
高画質録画前後2Kの高画質録画
安心の全国LED信号機対応

解像度1440Pの400万画素2K。フレームレート29fpsの高画質は、シャープで鮮明に記録でき、車体取付タイプのドライブレコーダーにも引けを取りません。全国のLED信号機に対応し、東日本/西日本いずれの周波数帯でも録画できるので安心です。



自動電源ON+即録画

本体をマウントに取り付けると、自動的に電源が入って録画が開始されます。マウントから本体を取り外すと、自動的に電源が切れます。

HDR
搭載HDR機能搭載で白とびを補正
逆光でも鮮明に録画

HDR機能を搭載し、白とびなどの明暗差を補正。逆光にも強くあらゆる状況で安定した映像を記録します。

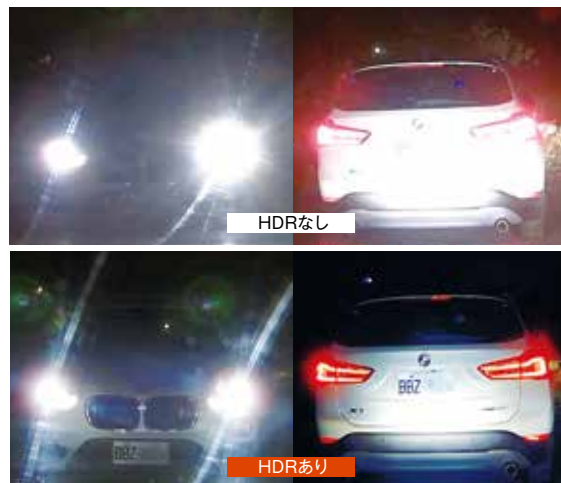
SUPER
MP4データ
高速保存

SuperMP4

録画データは毎秒ごとに保存されます。たとえ電源が断られた瞬間のデータでも確実に保存し、ファイルが破損し再生不能となることを防止します。また、このファイル形式はiOS、Androidスマートフォンで再生が可能です。

録画映像

2X
Wi-Fi2倍速
Wi-Fi

2倍速Wi-Fi

スマートフォンで
ドライブレコーダーを操作!
録画映像もその場で確認!
Wi-Fi転送速度が約2倍(当社比較)
になってより快適に!



Download on the
App Store

GET IT ON
Google Play

アプリのダウンロードは「MiVue® Pro」で検索してください

micro SDXC256GB対応

micro SDXC256GB対応で長時間書き込まれない録画が可能です。

※📅は2024カタログ掲載頁。

※🕒1.5hは必須同時交換品を含めた
トータル作業時間の目安。

※🕒0.5hは単独での取付
作業時間の目安。

※🚗は規定の条件を満たせば
公道使用できます。

※🚫は法基準に抵触するため
公道使用できません。

メーカー: 🇨🇷=ホンダ 🇨🇷=スズキ 🇨🇷=ハーレーダビッドソン
🇨🇷=ヤマハ 🇨🇷=カワサキ 🇨🇷=その他外車



衝撃を検出した場合は、自動的に専用フォルダに記録

Gセンサーが設定値以上の衝撃を検出すると自動的に衝撃録画データとして記録します。ただし1ファイルの前半20秒以内または後半20秒以内に衝撃を検出した場合、前もしくは後のデータ2ファイルを衝撃録画データとして保存します。



衝撃検出で録画ファイルを自動保存/ロック



GPS内蔵で、走行位置と時間を自動で記録

GPSを内蔵し、位置、日時、速度情報も記録。スマートフォンアプリMiVue Proで、映像の再生が可能です。5種類のGPS信号(GPS、GLONASS、GALILEO、BDS、みちびき)を同時に受信可能で受信精度、受信速度が向上。

※衛星の位置や測位環境により、測位までに時間がかかる場合があります。

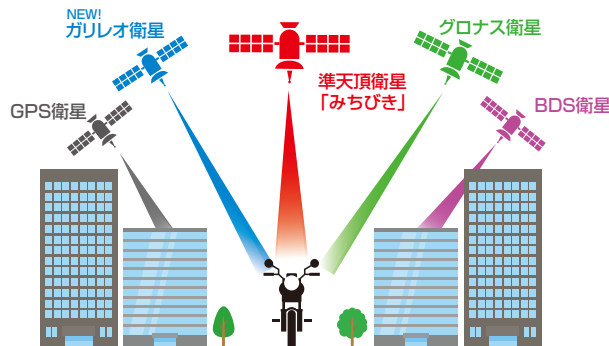

商品仕様

充電電圧	DC5V (Type-C)	
動作温度範囲	-10℃~60℃(本体温度が45℃を超えるとバッテリーの充電停止)	
解像度/フレームレート	前/後:1440P/29fp; 1080P/ 58fps; 1080P/29fps, HDR	
カメラ	有効画素数	400万画素
	視野角	1440P 斜角123.6°/水平105°/垂直56.8° 1080P 斜角88.8°/水平76.6°/垂直42.4°
	F値	F2.0
ファイル形式	SuperMP4 (H.264)	
データ高速保存	有	
記録メディア	micro SDHC 32GB-SDXC 256GB以下 (U3/C10/V30以上)	
Wi-Fi	有(高速2.4G)	

GPS	有 (GPS, GLONASS, GALILEO, BDS, みちびき)
G-センサー	有 (X,Y,Z 3軸)
防水性能	IP67(ケーブル、差し込み口は非防水)
バッテリー	3200mAh(稼働時間約4~4.5時間)
本体サイズ	100×47.7×34mm(マウント無し)
本体重量	145g(マウント無し)
イベント録画	衝撃感知録画、手動録画
録画ファイル保存	MiVue Pro Appでスマートフォンへ転送
タイムラプス	有
ファームウェアアップデート	有 (MiVue Pro Appで可能)

Mio 専用モバイル版アプリケーションでの使用

MiVue® Pro App スマートフォンでカメラの設定や ファームウェアのアップデートができる

■イベント録画として保存されたファイルは、スマートフォンですぐに確認できます

Mioドライブレコーダーは、映像をイベントフォルダに自動的に保存します。スマートフォンと接続すれば、映像ファイルはすぐにスマートフォンへ送信ができます。
※カメラ本体からスマートフォンへの映像ファイル転送速度は、接続する機種や使用する周囲の環境により異なります。なお、SNSなどへファイルをアップロードする場合はインターネットへ接続する必要があり、別途、通信費がかかります。

■リアルタイムで映像を視聴、録画ファイルは分類

撮影中の映像をリアルタイムで確認することができ、録画映像はフォルダごとに保存され、日付と時間別に分類されます。
※前後カメラの映像を同時に表示することはできません。
※リアルタイムで映像を視聴中は、録画を停止します。

■機能設定はスマートフォンで変更できるから、簡単で便利

スマートフォンでカメラの設定を変更したり、メモリーカードをフォーマットすることもできます。



補修部品

<p>ヘルメットマウント</p> <p>49335 ¥3,300 (¥3,000)</p> <p>4 909449 647530</p>	<p>充電ケーブル</p> <p>49330 ¥2,970 (¥2,700)</p> <p>4 909449 647523</p>
---	--

※は2024カタログ掲載頁。 ※1.5h は必須同時交換品を含めたトータル作業時間の目安。 ※0.5h は単独での取付作業時間の目安。 ※は規定の条件を満たせば公道使用できます。 ※は法基準に抵触するため公道使用できません。 メーカー: ■ホンダ ■スズキ ■ハーレーダビッドソン ■ヤマハ ■カワサキ ■その他外車

iPhone16シリーズラインアップ追加

SP CONNECT

SP™ CONNECT

SP CONNECT

12月上旬発売、49126は発売中

SP PHONE CASE SPC+ フォンケース

◆スマホケースタイプ



iPhone16用

iPhone16 Pro Max用

Pixel 9 Pro XL用

新型【SPC+】マウント対応のフォンケース。40%薄くフラットな背面のケースになりました。マウント部にはマグネットリングを内蔵しているため、オフィスや車用マウントはマグネットでワンタッチ装着が可能。

【MagSafe】にも対応し、チャージングモジュールと組み合わせれば高速ワイヤレス充電も可能です。

●MagSafe対応。

※単独装着不可。SP CONNECT各種マウントが必要です。

■iPhone

iPhone 16	49377	¥6,600 (¥6,000)
iPhone 16 Pro	49379	¥6,600 (¥6,000)
iPhone 16 Plus	49381	¥6,600 (¥6,000)
iPhone 16 Pro Max	49383	¥6,600 (¥6,000)

■Google Pixel

9/Pro	49401	¥6,600 (¥6,000)
9 Pro XL	49403	¥6,600 (¥6,000)

SP PHONE CASE XTREME SPC+ フォンケース エクストリーム

◆スマホケースタイプ



iPhone16 Pro Max用

最強フォンケース

新型【SPC+】マウント対応。軍事落下試験認定されたエクストリームフォンケース。アメリカ合衆国の軍事規格 (MIL-STD-810G) に基づいて設計され、厳しい落下試験を通過。普段の使用やアウトドアアクティビティ中に、スマートフォンが地面に落下した際に、内部の電子機器や画面を保護するよう設計されています。

【MagSafe】にも対応し、チャージングモジュールと組み合わせれば高速ワイヤレス充電も可能です。

●防水防塵性能IP68 ●タッチスクリーン対応 ●カメラレンズ保護 ●MagSafe対応

※単独装着不可。SP CONNECT各種マウントが必要です。

※落下後には各部に傷割れなどがなければ必ず確認してください。

※すべての衝撃に耐えられるわけではありません。

■iPhone

iPhone 16	49385	¥13,200 (¥12,000)
iPhone 16 Pro	49387	¥13,200 (¥12,000)
iPhone 16 Plus	49389	¥13,200 (¥12,000)
iPhone 16 Pro Max	49390	¥13,200 (¥12,000)

SP Glass Screen Protector 保護フィルム

SP CONNECTのフォンケース装着時にピッタリフィットするスクリーン保護フィルム。



※スマートフォンは付属しません。
※画像はiPhone13 Pro用です。



■iPhone

iPhone 16	49392	¥2,970 (¥2,700)
iPhone 16 Pro	49393	¥2,970 (¥2,700)
iPhone 16 Plus	49397	¥2,970 (¥2,700)
iPhone 16 Pro Max	49399	¥2,970 (¥2,700)

SP Moto Bundle AVM SPC+ モトバンドル (アンチ バイブレーション モジュール付属) ユニバーサルインターフェイス



モトマウントプロ

汎用貼り付けアダプター

アンチバイブレーションモジュール

汎用タイプ、オールインワンセット

汎用貼り付けアダプター、モトマウントプロ、アンチバイブレーションモジュール (振動軽減装置) のセット品ですすぐにご利用いただけます。汎用貼り付けアダプターは、専用SPC+ケースが発売されていないスマートフォンユーザーやお気に入りのスマートフォンケースを使用したいユーザーにおすすめ。

■汎用

Universal	49126	¥20,460 (¥18,600)
-----------	-------	-------------------



バーコードリストは巻末をご参照ください。

※口は2024カタログ掲載頁。

※1.5h は必須同時交換品を含めたトータル作業時間の目安。

※0.5h は単独での取付作業時間の目安。

※は規定の条件を満たせば公道使用できます。

※は法基準に抵触するため公道使用できません。

メーカー: ■=ホンダ ■=スズキ ■=ハーレーダビッドソン ■=ヤマハ ■=カワサキ ■=その他車

GB350C

Blast Barrier (ブラストバリアー) 車種別キット

Blast Barrier Exclusive Kit

発売中

優れた防風効果で高速ツーリングも快適!



GB350C専用ステーとスクリーンのセット。走行時の風圧を弱めて疲労を軽減したり、雨や虫、飛び石からライダーを守ります。スクリーンの角度を3段階に調節できます。

0.5h

- ステー: スチール製黒塗装仕上げ
- スクリーン: ポリカーボネート製
- タコメーターキット (46252/46246) との同時装着が可能。

■GB350C (24) (BBL-NC64)

スモーク 46260 ¥18,150 (¥16,500)



補修部品

補修用スクリーン取付ステー

46262 ¥7,480 (¥6,800)

Aerovisor (エアロバイザー) 車種別キット

Aerovisor Exclusive Kit

発売中



GB350C専用ステーとスクリーンのセット。スクリーンは耐衝撃性に優れたポリカーボネートを採用することで、まさかの転倒時でも安心です。

0.5h

- ステー: スチール製黒塗装仕上げ
- スクリーン: ポリカーボネート製
- タコメーターキット (46252/46246) との同時装着が可能。

■GB350C (24) (BBL-NC64)

スモーク 46261 ¥13,200 (¥12,000)



クリアー 47309 ¥13,200 (¥12,000)



補修部品

Aerovisor (エアロバイザー) スクリーン単体

スモーク	67572	¥5,720 (¥5,200)
クリアー	67573	¥5,720 (¥5,200)

補修用スクリーン取付ステー

46262 ¥7,480 (¥6,800)

VELONA タコメーターキット φ60/φ48

VELONA Tachometer Kit φ60/φ48

発売中

スピードメーター左側にブラックボディのVELONAタコメーターを装着できるボルトオンキット。メーターは実用回転域にマッチした9000rpm表示。取り付けステーはメーターへの振動を軽減するラバーマウント方式を採用しています。ブラストバリアー車種別キット (46260)、エアロバイザーキット車種別キット (46261/47309) の同時装着が可能です。

0.5h



- ブラックボディ/ブラックパネル
- オープニング機能付き

※振動対策のため針の反応速度は遅めになっています。 ※針、液晶共にMAX9000rpm表示となります。 ※メーターケース内外の気温差や湿度により、ガラス面が結露して曇る場合があります。



■GB350C (24) (BBL-NC64)

■GB350C (24) (BBL-NC64)

φ60/9000rpm表示 46246 ¥22,000 (¥20,000)

φ48/9000rpm表示 46252 ¥22,000 (¥20,000)

補修部品

グロメット&カラーセット	99828	¥550 (¥500)
タコメーターハーネス	26231	¥1,320 (¥1,200)
ラバーボタンスイッチ	29707	¥440 (¥400)

Ⓜ: 受注発注品になります。ご注文日より最大で約60日掛かる場合があります。あらかじめご了承ください。

※Ⓜは2024カタログ掲載頁。

※1.5h は必須同時交換品を含めたトータル作業時間の目安。

※0.5h は単独での取付作業時間の目安。

※Ⓜは規定の条件を満たせば公道使用できます。

※NO は法基準に抵触するため公道使用できません。

メーカー: ■ホンダ ■スズキ ■ハーレーダビッドソン ■ヤマハ ■カワサキ ■その他外車

GB350C

クラシックキャリア

Classic Carrier

発売中

ボディラインに沿ったパイプワークのクラシックなデザイン

最大
積載重量
5kg

キャリアの天面をタンデムシートと近付けることで大きな荷物を積載しやすくしました。純正グラブバーを外すと純正ヘルメットホルダーも外れてしまうので、ヘルメットホルダーを付属しています。

- スチール製グロスブラック仕上げ
- メインパイプ部：φ22.2
- 取り付けベース込み重量3.5kg以下のGIVI社モノロックケースのみ取付可能
- ヘルメットホルダー付属
- デイトナ製サドルバッグサポート（左46193/右46194）との同時装着可能。別途必要な部品はありません。
- 積載部寸法：長さ200×幅（前）195×幅（後）135（mm）
- ※トップケース使用の際は安全を考慮し32ℓ以下のサイズを使用してください。
- ※純正グラブバーを取り外すため、ヘルメットロックは使用できません。

0.3h

■GB350C（'24）（BBL-NC64）

グロスブラック

46195 ¥28,050 (¥25,500)



4 909449 643242

パイプエンジンガード

Pipe Engine Guard

発売中



大きく張り出さず目立ちにくい

0.5h

ボルトオンで装着できるφ25.4スチールパイプ製のエンジンガード。アメリカンバイクのハンドルと同じ太さのため、フォグランプなどハンドルにクランプするアイテムの装着も可能です。車体上部を保護する「パイプエンジンガード Upper」は、GB350Cのクラシックなデザインにマッチしたラウンドスクエア形状で、幅広設計により純正のワイドなガソリンタンクをしっかりと保護します。

- 左右セット
- スチール製グロスブラック塗装仕上げ
- 装着寸法：最大幅631×高さ341（mm）
- 高強度ボルト付属



■GB350C（'24）（BBL-NC64）

Upper

46201 ¥33,000 (¥30,000)



4 909449 639030

ローダウンキット

Low Down Kit

発売中



ローダウンして足付き性が向上

1.0h

ローダウンながら純正以上の乗り心地、コーナリング性能、ギャップ走破性を実現したアジャスタブルリアショックとショートサイドスタンドのセットです。30mmショートのローダウンスタイルから15mmショートのちょい下げまで、様々なスタイルにマッチ、専用のショートスタンドが付属するので安定した駐車が可能です。

- 調整幅（自由長）：338～353mm
- 伸側減衰調整20段（※1）
- ※1 伸側減衰調整20段、21段以上まで動きますが、21段以上は減衰力が変化しません。
- スプリングプリロード無段階調整式 ●ショートサイドスタンド付属
- 純正サイドスタンドスイッチ使用可能。
- ※GB350/Sは、バネレートが合わないため不可。



■GB350C（'24）（BBL-NC64）

シルバーボディ/
ブラックスプリング

46245 ¥86,900 (¥79,000)



4 909449 634080

※口は2024カタログ掲載頁。

※1.5h は必須同時交換品を含めたトータル作業時間の目安。

※0.5h は単独での取付作業時間の目安。

※は規定の条件を満たせば公道使用できます。

※は法基準に抵触するため公道使用できません。

メーカー：■=ホンダ ■=スズキ ■=ハーレーダビッドソン
■=ヤマハ ■=カワサキ ■=その他車

ローダウンキット

Low Down Kit

11月下旬発売



装着例

ローダウンして足付き性が向上

1.0h

ローダウンながらすぐれた乗り心地、コーナリング性能、ギャップ走破性を実現したローダウンリアショックとショートサイドスタンドのセット。シート高で約23mmローダウン可能です。付属のショートサイドスタンドは、操作しやすい適切な長さに設定しました。(停車時の車体の傾き角度16度)

- 取付長:290mm/ノーマル長315mm(純正比25mmショート)
- スプリングプリロード5段階調整可能
- 純正サイドスタンドスイッチ使用可能
- 純正チェーンケース使用可能

※右側のブレーキホースガイドがリアショックと接触するために内側に曲げる必要があります。



装着例
モデル身長153cm



■ELIMINATOR/SE ('24~'25) (8BL-EL400A)

ブラックボディ/
ブラックスプリング

46775 ¥55,000 (¥50,000)



4 909449 639443

ハザードキット

Hazard Kit (Vehicle Specific)

11月中旬発売



装着例

高速道路の渋滞時などに必要なハザード機能を、TRICITY155に追加できるカブラーオンキット。スイッチオンで前後のウinkerが同時に点滅します。スイッチやリレーなど必要な部品が全て揃っており、配線も加工済みなので簡単に取り付けできます。

- ※車種専用につき他車種への取り付けはできません。
- ※左側ミラーのゴムカバーは固定できなくなります。

TRICITY155にハザード機能を追加

1.0h



■TRICITY155 ('19~'22) (2BK-SG37J) ※'23~(マイナーチェンジ後)は未確認のため不可。

49365 ¥7,920 (¥7,200)



4 909449 647936

補修部品

LED対応ウinkerリレー 2ピン

99989 ¥2,970 (¥2,700)



4 909449 557594

コンパクトデジタルメーターステー 左側

49662 ¥1,980 (¥1,800)



4 909449 647912

コンパクトデジタルメーターステー

Stay for Compact Digital Meter

汎用品

11月中旬発売



49661使用例



49662使用例

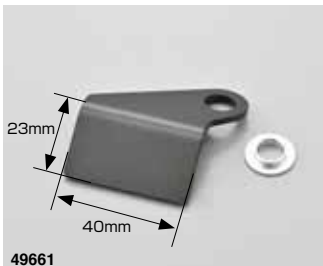

49661

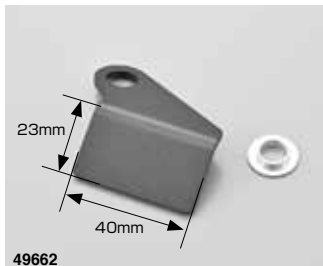

49662

コンパクトデジタルメーターにピッタリ

0.2h

M10サイズのバックミラーに共締めするだけで簡単に装着可能です。付属の変換ワッシャーを使用すれば、M8サイズのミラーにも対応できます。

- メーター取付部サイズ:23×40(mm)
- 曲げ角度50°
- 取付部M10(付属のパーリングワッシャーを使用することでM8ボルトも対応)
- スチール製マットブラック塗装仕上げ

※汎用品につき、取付部周辺の形状を必ずご確認ください。

■マットブラック塗装

右側

49661 ¥1,980 (¥1,800)



4 909449 647929

左側

49662 ¥1,980 (¥1,800)



4 909449 647912

※は2024カタログ掲載頁。

※1.5h は必須同時交換品を含めた
トータル作業時間の目安。

※0.5h は単独での取付
作業時間の目安。

※は規定の条件を満たせば
公道使用できます。

※は法基準に抵触するため
公道使用できません。

メーカー: ■ホンダ ■スズキ ■ハーレービッドソン
■ヤマハ ■カワサキ ■その他外車

かんたん! 電源取り出しハーネス

Power Supply Harness

発売中



新型GROM ('24) モデル用を追加

スマートフォンなどの給電に便利な電源取り出しハーネス。カプラーONでアクセサリ電源の+と、-を取り出すことができます。わかりやすい取扱説明書がついているので、初心者でも簡単に作業を行なうことができます。

●定格12V/3Aまで対応
 ※装着する電装品のスペックを必ずご確認ください。
 ※車両により配線加工が必要になる場合があります。

■GROM ('24) (JC92)

シート下 41573 ¥1,760 (¥1,600)



赤パッド

"Red Pad" Semi-metal brake pad

11月上旬発売

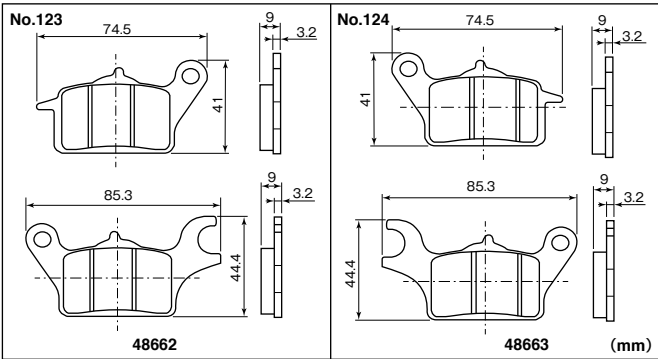

TRICITY用の赤パッドが登場!

- TRICITY300 ('20)
- TRICITY155 ('16, '18~'20, '23)
- TRICITY125/ABS ('15~'16, '18~'21, '23~'24)

フロント右側用 通しNo.123

48662 ¥4,400 (¥4,000)



フロント左側用 通しNo.124

48663 ¥4,400 (¥4,000)



GRIPPY GRIP

GRIPPY GRIP

汎用品

発売中



GRIPPY GRIPラインアップ追加

GG-D-BRIC

タイヤ、レンガの積み重ねをイメージしたブロックパターン。

●エンド貫通



GG-D-CLASSIC-2

70'sビンテージモーターサイクルのグリップを現代風にアレンジ。

●エンド貫通



■GG-D-BRIC (全長123mm)

φ22.2ハンドル用

ブラック

48058 ¥1,628 (¥1,480)



ブラウン

48060 ¥1,628 (¥1,480)



■GG-D-CLASSIC-2 (全長123mm)

φ22.2ハンドル用

ブラック

48063 ¥1,628 (¥1,480)



ブラウン

48065 ¥1,628 (¥1,480)



生ゴム色

48067 ¥1,628 (¥1,480)



※は2024カタログ掲載頁。

※は必須同時交換品を含めたトータル作業時間の目安。

※0.5h は単独での取付作業時間の目安。

※は規定の条件を満たせば公道使用できます。

※は法基準に抵触するため公道使用できません。

メーカー: ■=ホンダ ■=スズキ ■=ハーレーダビッドソン ■=ヤマハ ■=カワサキ ■=その他車

VELONA W 電気式スピード&タコメーター φ80

VELONA W Electrical Speed & Tachometer φ80

汎用品

- φ80 ボディ
- スピード&タコ
- 取付幅 45mm
- ステンレスボディ
- 多機能 LCD モニター

発売中

4.0h



アシンメトリーマーターステー(97038(鹿番))と同時装着

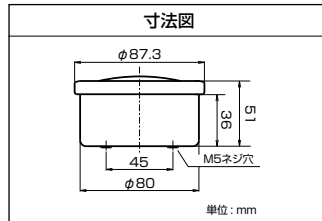

VELONAスピード&タコ配線について

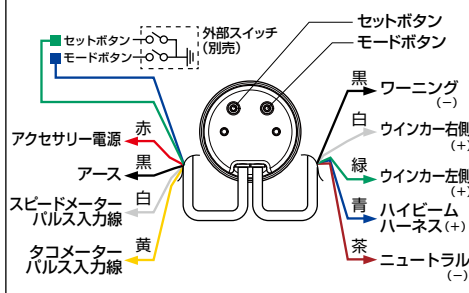

φ80のステンレスボディに球面レンズを組み合わせた2ニードルタイプのスピード&タコメーター。スピードメーター200km/h、タコメーター9000rpm表示。各種インジケーター付きの多機能メーターです。取り付けピッチ45mmの防振メーターステーが使用可能。

- ※純正スピードメーターが機械式の車両(メーターケーブルを使用する車両)は別売りのデンスビ変換アダプター(93390)または非接触スピードセンサー(90666)が必要です。
- ※タコメーター未装着車両、または純正機械式タコメーター車両に取り付ける場合は別売りのパルスジェネレーター(92333)が必要な場合があります。
- ※ECUやCDIより回転信号出力が読み取れない場合があります。
- ※取り付けには配線加工が必要です。
- ※取り付けには別売の防振メーターステーが必要です。
- ※メーターケース内外の気温差や湿度により、ガラス面が結露して曇る場合があります。
- ※タコメーターは振動対策のため針の反応速度は遅めになります。
- ※シフトUPワーニングランプはありません。

■200km/h、9000rpm ブラックボディ ホワイトLED

- ブラックリム フラッグボディ
- デジタル ODO マーター
- デジタル TRIP マーター
- 最高回転数メモリー機能
- 最高速メモリー機能
- デジタル電圧計

48138 ¥35,200(¥32,000)



ウインドシールドRSシリーズ/SSシリーズ 補修部品

Repair Parts for Wind Shield RS Series/SS Series

11月中旬発売



ウインドシールドRS(94822)、SS(94740)の補修用ステーセット。

※(94850)の代替品

■BW'S125('16) (BG1)

ベースステーLRセット

49505 ¥4,840(¥4,400)



新規設定補修部品

補修部品 品名	品番 税込金額(税抜金額)	JAN	親品番	親品番 品名	ラブレター 掲載月
パイプエンジンガード R単品/46598	46596 ¥12,100(¥11,000)	4909449635346	46598	パイプエンジンガード(アッパー) ■V-Strom250/ABS('17~'23)	2024/4/1
パイプエンジンガード L単品/46598	46597 ¥12,100(¥11,000)	4909449635353			

商品デザイン変更のご案内

現行商品の在庫が無くなり次第、新デザインに変更となります。なお、デザイン変更に伴う商品番号、標準価格、JANコードの変更はございません。大変お手数をお掛けすることと存じますが、何卒ご理解賜りますようお願い申し上げます。

■モトシール1(耐ガソリン液状ガスケット)



80g

97374 ¥2,640(¥2,400)



※□は2024カタログ掲載頁。

※1.5h は必須同時交換品を含めたトータル作業時間の目安。

※0.5h は単独での取付作業時間の目安。

※ok は規定の条件を満たせば公道使用できます。

※No は法基準に抵触するため公道使用できません。

メーカー: ■ホンダ ■スズキ ■ハーレーダビッドソン ■ヤマハ ■カワサキ ■その他外車

ストロンガーチェーンロック

STRONGER Chain Lock

STRONGER LOCK™

ストロンガーチェーンロック

The Choice of Serious Bikers
デイトナガレージ
GARAGE
TOOLS, CUSTOM & RESTORATION

太いチェーンで愛車を護る

細身で使いやすいφ8チェーンシリーズを追加。
盗難防止効果の高いφ12チェーンは1mを追加しました。



焼き入れ加工済みのスチール合金製チェーン。ノコギリやカッター、ハンマーなどによる破壊に強く、愛車を盗難から守ります。

※ロックを装着したまま車両を移動しないでください。
※ロック本体をディスクロックとして使用する場合、あらかじめディスクローターにφ12.5のシャフトが入る穴があること、穴が大きすぎないことを確認してください。
※盗難を完全に防ぐものではありません。

ロック部はディスクロックとしても使用可能。持ち運びに便利なコンパクトサイズ
ピッキングに強い6ディスクシリンダーキー採用



プッシュロック式

ボタンを押すだけで簡単にロックができます。カギを回してロックする手間がありません。(ロック時のみ)



※ディスクロックとしても使用可能



夜に便利!LEDライト



※LED付きのカギは1本のみ

φ8mm

使いやすいφ8サイズを追加

細めのφ8チェーンを使用することでφ12チェーンより軽く、施設時にもたつかず使いやすい。ロック本体はコンパクトなので、ディスクロックとしても携帯できます。

- ディスクロック付き
- カギ3本(LED付き1本/LED無し2本)
- カバー・サイロン製

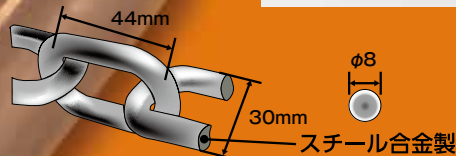

φ8

スチール合金製

1.0m	48409	¥8,800 (¥8,000)	4 909449 645642
2.0m	48410	¥11,000 (¥10,000)	4 909449 645659
2.5m	48411	¥12,100 (¥11,000)	4 909449 645666
3.0m	48412	¥13,200 (¥12,000)	4 909449 645710

補修部品

ディスクロック (ゴムキャップ、カギ3本付き)	31255	¥4,950 (¥4,500)	4 909449 595930
ゴムキャップ (1個)	99061	¥330 (¥300)	4 909449 534342

※□は2024カタログ掲載頁。

※ は必須同時交換品を含めた
1.5h トータル作業時間の目安。※ は単独での取付
0.5h 作業時間の目安。※ は規定の条件を満たせば
公道使用できます。※ は法基準に抵触するため
公道使用できません。メーカー: =ホンダ =スズキ =ハーレーダビッドソン
 =ヤマハ =カワサキ =その他外車

STRONGER CHAIN LOCK

STRONGER LOCK™

ストロンガーチェーンロック



φ12mm

φ12タイプに1mサイズを追加



写真は2.0m (31236)

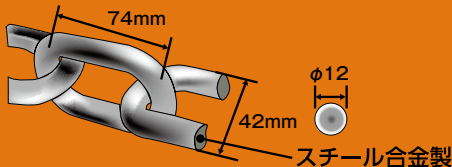

バイク1台分をロックしたいときに、もたつかず使いやすい長さです。

- ディスクロック付き
- カギ3本 (LED付き1本/LED無し2本)
- カバー: スイロン製

1.0m

48440 ¥13,200 (¥12,000)



STRONGER LOCK™

ストロンガーチェーンロック



カギが要らないダイヤルロックタイプ



焼き入れ加工済みのスチール合金製チェーン。ノコギリやカッター、ハンマーなどによる破壊に強く、愛車を盗難から守ります。

- ※ロックを装着したまま車両を移動しないでください。
- ※盗難を完全に防ぐものではありません。

φ8mm

ロック部はカギ持ち運びが不要なダイヤルタイプ

4桁の数字は任意に設定可能です。

1.0m

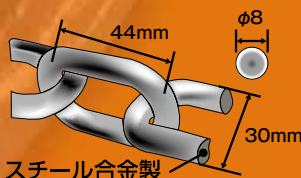

1.0m	48414	¥4,400 (¥4,000)	4 909449 645673
2.0m	48416	¥5,500 (¥5,000)	4 909449 645680
2.5m	48418	¥6,380 (¥5,800)	4 909449 645697
3.0m	48422	¥7,150 (¥6,500)	4 909449 645703

STRONGER CHAIN LOCK

※□は2024カタログ掲載頁。

※ は必須同時交換品を含めたトータル作業時間の目安。

※ は単独での取付作業時間の目安。

※ は規定の条件を満たせば公道使用できます。

※ は法基準に抵触するため公道使用できません。

メーカー: ホンダ スズキ ハーレーダビッドソン ヤマハ カワサキ その他外車

ダイヤルヘルメットホルダーシリーズ (車種専用用品)

Dial Helmet Lock Holder Series

カギが増えない、ダイヤル式ヘルメットロック

意匠登録 No.1776919



ダイヤル式なのでカギが増えないヘルメットホルダー。
車種専用設計なので、ボルトオンで装着できます。

●解錠する数字は任意で変更可能。2ダイヤルロック式。
※駐車中のヘルメットの盗難を抑制する商品です。ホルダーにヘルメットを装着したままの走行は危険ですのでお止めください。
※この商品は盗難やイタズラを抑制するものであり、完全な盗難防止を保証するものではありません。
※この商品に装着した物の盗難、紛失、脱落、破損、故障に関しましては一切補償いたしかねます。あらかじめご了承ください。



ダイヤルリングの数字が見えなくても、リングの突起とボタンの数字を合わせれば解錠できる。



数字をあわせれば、解錠はワンプッシュ。



■Rebel1100 ('21~'24) (8BL-SC83)



48698 ¥5,940 (¥5,400) 4 909449 646717



■Rebel250 ('17~'24) (PC60)



48705 ¥5,170 (¥4,700) 4 909449 646755

■Rebel500 ('17~'24) (MC49)



■CB1000R ('18~'24) (2BL/8BL-SC80)



48702 ¥5,280 (¥4,800) 4 909449 646731



■CL250 ('23~'24) (8BK-MC57)



48707 ¥5,280 (¥4,800) 4 909449 646762

■CL500 ('23~'24) (8BL-PC68)



■HAWK11 ('22) (8BL-SC85)



48699 ¥5,720 (¥5,200) 4 909449 646724



■CB650R ('19~'23) (2BL/8BL-RH03)



48703 ¥5,280 (¥4,800) 4 909449 646748

■CBR650R ('19~'23) (2BL/8BL-RH03)



■CBR400R ('19~'23) (2BL/8BL-NC56)



48708 ¥5,500 (¥5,000) 4 909449 646779



■CT125 ('20~'24) (2BJ-JA55/8BJ-JA65)



48713 ¥5,500 (¥5,000) 4 909449 646793

※は2024カタログ掲載頁。

※1.5h は必須同時交換品を含めたトータル作業時間の目安。

※0.5h は単独での取付作業時間の目安。

※は規定の条件を満たせば公道使用できます。

※No は法基準に抵触するため公道使用できません。

メーカー: ■=ホンダ ■=スズキ ■=ハーレーダビッドソン ■=ヤマハ ■=カワサキ ■=その他車



■ CBR250RR ('17~'24) (2BK-MC51/8BK-MC51)

48746 ¥5,500 (¥5,000) 4 909449 646809



■ CB125R ('18~'23) (2BJ-JC79/8BJ-JC91)
■ CB250R ('18~'24) (2BK-MC52/8BK-MC52)

48709 ¥4,950 (¥4,500) 4 909449 646786



■ DAX125 ('23) (8BJ-JB04)

48714 ¥5,060 (¥4,600) 4 909449 646830



■ GROM ('21~'24) (2BJ/8BJ-JC92)

49200 ¥5,610 (¥5,100) 4 909449 647097



純正ヘルメットホルダーと交換して使用。
※純正ボルトで取り付けてください。付属のボルトは長いため使用できません。
※ダイヤルヘルメットホルダーシリーズの補修部品としても使用できます。

■ SR400/500 ('78~'08) ■ SR400 ('10~'21) FI

42158 ¥3,300 (¥3,000) 4 909449 633670



■ YZF-R25/R3 ('15~'22) (JBK-RG10K/2BK-RG43J/8BK-RG74J)
■ MT-25/03 ('16~'22) (JBK-RG10K/2BK-RG43J/8BK-RG74J)

48715 ¥4,950 (¥4,500) 4 909449 646847



■ YZF-R125/R15/MT-125 ('23) (8BK-RG86J/8BJ-RE45J)

48724 ¥5,500 (¥5,000) 4 909449 646854



■ XSR125 ('24) (8BJ-RE46J) ■ XSR155 ('20~'23) (8BK-RE45J)

48725 ¥5,500 (¥5,000) 4 909449 646861



■ KATANA ('19~'22) (2BL-GT79B/8BL-EK1AA)

48726 ¥6,270 (¥5,700) 4 909449 646878



■ GSX-8R/8S ('24) (8BL-EM1AA)

49178 ¥5,830 (¥5,300) 4 909449 647080



■ GIXXER250/SF250 ('20~'24) (2BK-ED22B/8BK-ED22Y)
■ GIXXER150 ('20~'24) (2BK-ED13N/8BK-ED131)

48757 ¥6,270 (¥5,700) 4 909449 646816



■ V-strom250 ('17~'24) (2BK-DS11A/8BK-DS12E)

48727 ¥5,170 (¥4,700) 4 909449 646670

※は2024カタログ掲載。 ※1.5h は必須同時交換品を含めたトータル作業時間の目安。 ※0.5h は単独での取付作業時間の目安。 ※は規定の条件を満たせば公道使用できます。 ※は法基準に抵触するため公道使用できません。

メーカー: ■ホンダ ■スズキ ■ハーレーダビッドソン ■ヤマハ ■カワサキ ■その他外車

ダイヤルヘルメットホルダーシリーズ (車種専用品)

Dial Helmet Lock Holder Series

11月中旬発売



装着例
■V-strom250SX ('23) (8BK-EL11L)



48759 ¥6,270 (¥5,700) 4 909449 646700



装着例
■GSX-R125 ('18~'23) (AL8,9,M0,1,3)
■GSX-S125 ('18~'23) (AL8,9,M0,1,3)



48728 ¥5,060 (¥4,600) 4 909449 646885



装着例
■ELIMINATOR ('24~'25) (8BL-EL400A)



48729 ¥5,280 (¥4,800) 4 909449 646687

ダイヤルヘルメットホルダーシリーズ (汎用)

Dial Helmet Lock Holder Series

11月中旬発売、49407は12月中旬発売

意匠登録 No.1776919 02h

■マスターシリンダークランプタイプ (ミラーホルダー付き)



装着例



32mmピッチのNISSINブレーキマスターシリンダーに取り付け可能なダイヤル式ヘルメットホルダー。

- ワイヤー付属 (最大長:約1.2m)
- DAYTONA・NISSINマスターシリンダー対応
- ※ヘルメットのストラップが届かない場合は、付属のワイヤーを使用してください。

- ◆参考適合車種
- 取付部: ブレーキマスター (クラッチ側には取り付けできません。)
- TRACER9 GT ('21~'23)、■KATANA ('19~'24)、
- エリミネーター ('24~'25) ※SE、プラザエディションの純正USB付車には取り付けできません。■Z900RS ('18~'25)

49407 ¥6,050 (¥5,500) 4 909449 647615

■ナンバープレートクランプタイプ



48520 装着例



48520

ナンバープレート裏に取り付けるため、ほとんどの車種に対応可能です。取り付け穴を長穴にすることで、さらに幅広い車種に適合し、取付位置に応じてヘルメットホルダーを内側に寄せ、目立たないように設置できます。アメリカンタイプなどナンバープレートが低い車両向けに、右側用も設定しており、左右両方に取り付けることも可能です。

※ナンバープレート固定用ボルトの長さが足りない場合は、別途ボルトを用意する必要があります。



49411 装着例



49411

左側 48520 ¥5,940 (¥5,400) 4 909449 647714

右側 49411 ¥5,940 (¥5,400) 4 909449 647721

■ミラーM10クランプタイプ



CC110 装着例



GSX-S1000 装着例



49171 ¥4,565 (¥4,150) 4 909449 646823

補修部品

■ダイヤルヘルメットホルダー本体



42158 ¥3,300 (¥3,000) 4 909449 633670

※は2024カタログ掲載頁。

※1.5h は必須同時交換品を含めたトータル作業時間の目安。

※0.5h は単独での取付作業時間の目安。

※は規定の条件を満たせば公道使用できます。

※No は法基準に抵触するため公道使用できません。

メーカー: ■=ホンダ ■=スズキ ■=ハーレーダビッドソン ■=ヤマハ ■=カワサキ ■=その他車

ヘルメットホルダー

Helmet Lock Holder

11月中旬発売

ヘルメットロックにナンバープレート取り付けタイプを追加

0.2h

ナンバープレート裏に取り付けるため、ほとんどの車種に対応可能です。取り付け穴を長穴にすることで、さらに幅広い車種に適用し、取付位置に応じてヘルメットホルダーを内側に寄せ、目立たないように設置できます。

●カギ2個付属
 ※駐車のヘルメットの盗難を抑制する商品です。ホルダーにヘルメットを装着したままの走行は危険ですのでお止めください。
 ※この商品は盗難やイタズラを抑制するものであり、完全な盗難防止を保証するものではありません。
 ※この商品に装着した物の盗難、紛失、脱落、破損、故障に関しましては一切保証いたしかねます。あらかじめご了承ください。



ヘルメットホルダー
 ナンバープレート左側
 49625 ¥4,620 (¥4,200)
 4 909449 647738

ヘルメットホルダー
 ナンバープレート右側
 49640 ¥4,620 (¥4,200)
 4 909449 647745

ひと味違う! スモーキーな味わいが楽しめる、お手軽アイテム

LiQ Smoker

10月下旬発売

リクスモーカー SUS



スモークチップを入れます。



ターボライターで炙ります。



フタをして待ちます。



スモーキーな味をお楽しみください。

ひと味違う! 醤油やお塩といった万能調味料や、お酒をスモークすることで、いつもの食材やお酒に変化を付けられる。仲間にも自慢するもよし。ひとりでニンマリするもよし。アウトドアシーンで、大活躍間違いなしのアイテム。

●本体サイズ: 約φ90mm×厚み約40mm (金属部分含む) ●重量: 約150g
 ●素材: 木製部 (ボディおよびフタ): サベリ材、金属部 (本体およびフィルター): ステンレス
 ※ターボライターおよびスモークチップ、グラスは付属しません。市販のものをご使用ください。
 ※天然木材を使用しておりますので、色や木目などは一つ一つ異なり、使用する部位により色の濃淡差がありますが、お選びできません。あらかじめご了承ください。また、経年変化により色が濃くなる特徴があります。
 ※飲酒運転は道路交通法で禁止されています。



39585 ¥4,950 (¥4,500)
 4 909449 643211

i Peg Hammer NAGURI

11月下旬発売

iペグハンマー-NAGURI

コンパクト&デザイン性抜群!
 収納効率◎のアウトドア用ペグハンマーがリニューアル



フナ/スチール (BK) (48208)

ウォールナット/SUS (48206)



さらば! 収納ストレス。ハンマーヘッドから無駄な出っ張りを削ぎ落とし、こだわり素材が使い心地とデザインの両方を際立たせたI型ペグハンマー-NAGURI。芯材を兼ねたフック部により、強度アップと重量バランスを見直し、更に使いやすくなりました。

●本体サイズ: 長さ約25cm×幅約3cm×奥行約5cm ●重量: 約550g
 ●材質: 48208…ヘッド: スチール、ハンドル: フナ
 48206…ヘッド: ステンレス、ハンドル: ウォールナット
 ※汗や雨で滑る場合は、フック部分の穴に市販のひもを取り付けて、ストラップとして手首に通しご使用ください。

フナ/スチール (BK) 48208 ¥4,180 (¥3,800)
 4 909449 647028

ウォールナット/SUS 48206 ¥4,950 (¥4,500)
 4 909449 647011

※は2024カタログ掲載頁。 ※1.5h は必須同時交換品を含めたトータル作業時間の目安。 ※0.5h は単独での取付作業時間の目安。 ※は規定の条件を満たせば公道使用できます。 ※No は法基準に抵触するため公道使用できません。 メーカー: ■ホンダ ■スズキ ■ハーレーダビッドソン ■ヤマハ ■カワサキ ■その他外車

Sierra Cup NAGURI

10月下旬発売

シェラカップ NAGURI

定番のシェラカップにウツの持ち手が付いた

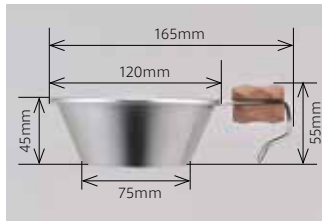

名業加工を施したウォールナット製ハンドルが付いた、ステンレス製シェラカップ。

●本体サイズ: 120mm×165mm×55mm ●重量: 約120g ●満水容量: 約320ml

49190 ¥2,200 (¥2,000)



マエヒロ™ドームDUOをシェルター化

発売中

Option

マエヒロドームDUO ガイドベルト (自立テープ)

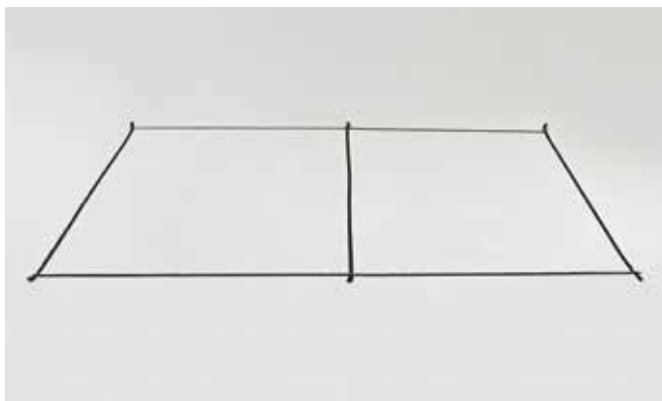

使用例 ※フライシートは付属しません。

インナーテントを使用せずマエヒロドームDUO (品番42165/49665) を設営できるようになるベルトです。

●重量: 約120g

49180 ¥2,750 (¥2,500)



ヘルメット内装専用洗剤

Detergent for Helmet Inner

10月下旬発売

大容量タイプを追加

ヘルメット内装用に開発された専用洗剤です。汚れや臭いを研究機関で徹底的に分析し、強力で落とせる性能を実現しました。通常の洗剤と比べても、研究機関で高い評価を得た商品です。無香料タイプなので、香りが苦手な方にもおすすめです。(この洗剤は中性で、内装の繊維や素材を傷めにくく、色落ちもしにくい仕様となっています。一般的な洗剤は弱アルカリ性で、漂白剤や蛍光増白剤が含まれ繊維を傷めやすいですが、この洗剤はその点に配慮しています。) 計量スプーン (5グラム) 付属。

※内装素材によっては日光により劣化や日焼けをする場合があります。
※1度洗っても汚れ等が気になる場合は、再度同じ手順で洗浄してください。



100g (約20回分)

41574 ¥3,300 (¥3,000)



500g (約100回分)

41575 ¥6,600 (¥6,000)



2024年11月営業日カレンダー

日	月	火	水	木	金	土
27	28	29	30	31	1	2
3	4	5	6	7	8	9
10	11	12	13	14	15	16
17	18	19	20	21	22	23
24	25	26	27	28	29	30

赤字は、休日とさせていただきます。

※📦は2024カタログ掲載頁。

※🕒は必須同時交換品を含めたトータル作業時間の目安。

※🕒0.5hは単独での取付作業時間の目安。

※🚗は規定の条件を満たせば公道使用できます。

※🚫は法基準に抵触するため公道使用できません。

メーカー: 🟡=ホンダ 🟢=スズキ 🟠=ハーレーダビッドソン
🟣=ヤマハ 🟤=カワサキ 🟦=その他車



ラブレター11月号掲載バーコードリスト

P4 SP CONNECT フォンケース

品番	商品名	バーコード
49377	iPhone 16	 4 909449 647103
49379	iPhone 16 Pro	 4 909449 647110
49381	iPhone 16 Plus	 4 909449 647127



品番	商品名	バーコード
49383	iPhone 16 Pro Max	 4 909449 647134
49401	Google Pixel 9/Pro	 4 909449 647226
49403	Google Pixel 9 Pro XL	 4 909449 647233

P4 SP CONNECT XTREME フォンケース

品番	商品名	バーコード
49385	iPhone 16	 4 909449 647141
49387	iPhone 16 Pro	 4 909449 647158

品番	商品名	バーコード
49389	iPhone 16 Plus	 4 909449 647165
49390	iPhone 16 Pro Max	 4 909449 647172

P4 SP CONNECT 保護フィルム

品番	商品名	バーコード
49392	iPhone 16	 4 909449 647189
49393	iPhone 16 Pro	 4 909449 647196

品番	商品名	バーコード
49397	iPhone 16 Plus	 4 909449 647202
49399	iPhone 16 Pro Max	 4 909449 647219

P9 パイプエンジンガード

品番	商品名	バーコード
46596	パイプエンジンガード R単品/46598	 4 909449 635346

品番	商品名	バーコード
46597	パイプエンジンガード L単品/46598	 4 909449 635353

ちょっとしたことを意識する

■ 自動ドアの落とし穴

私のコンサルティング先に日本酒の蔵元があります。創業は江戸時代。3代将軍、徳川家光の時代です。真面目な造りで国内外の品評会で多くの賞を受賞して、日本酒のファンからは一目置かれる酒蔵です。蔵の隣には20坪程の小売り部門が併設されていて、近隣をはじめ遠方からの顧客が頻繁に訪れます。私がこの蔵のコンサルティングに携わる少し前、小売り部門の担当者から店のドアを自動ドアにする提案があったそうです。その理由は、店内でお酒を購入されたお客様が店を出るとき、とりわけ、購入したお酒が数本あって、袋や段ボール箱に入れて両手がふさがっている場合には、自動ドアがお客様にとって親切だと言うことでした。この提案に社長をはじめ小売り部門の社員さん皆が賛成したそうです。ところが専務を務める社長の奥様から反対の声が上がりました。奥様いわく、今は手動の引き戸だから、店舗のスタッフは常に顧客に意識が向いている。入口にお客様の気配を感じれば、すぐに駆け寄って引き戸を開けてお客様を迎え入れる。こうした姿勢がお客様に好感を持たれ喜ばれている。店内で様々なお酒の中から数本を購入し、袋や箱に取めて店を出るときには、自然にスタッフがお客様に寄り添って引き戸を開けてお見送りする。自動ドアにすれば確かにお客様は楽で、スタッフの手間は省かれるけれど、それによってスタッフの意識がお客様に向かなくなることを危惧しての反対意見でした。成る程と思いました。一見、効率的と思われることも、更に深慮すると効率の先にある顧客に対する意識の欠如があったのです。私がコンサルティングに入る前に、幾度か奥様を交えて社長と会食する機会がありましたが、お茶を注ぎ足して下さるタイミングや、奥様の言葉の端々に相手に対する慮りの心を感じ、いつも感銘を受けました。私がコンサルティングに携わる数年前に奥様に癌が見つかり、今から14年前の2月に奥様はご逝去されましたが、奥様の想いを継いで今も小売り部の引き戸は手動で、店を訪れるお客様へのスタッフの気遣いと気働きがお客様に喜ばれています。9月に訪問した際には社長からどら焼きのお裾分けを頂きました。社長いわく、毎年9月25日の奥様の誕生日と、2月26日の命日には、奥様のお姉様からお菓子が届くのだそうです。こうした気遣いは姉妹に共通するもので、相手を慮る心の表れなのでしょう。余談ですが、亡くなられた奥様とお姉様は、私の出身高校の数年先輩であったことを、奥様のご存命のときの食事中の会話で初めて知りました。お互いに在学中は知る由もありませんが、高校を卒業してから三十数年を経て、異郷の地で知ることに縁を感じずにはられません。

■ 状況を見定めて対応する

9月の半ばにコンサルティング先の日本食レストランで、この会社の飲食部門を統括する役員さんからの誘いで宴席を共にしました。この店は開店から24年を数えますが接客に力を入れていて、地元のお客様から高い評価を得ています。お客様の中には開店当時からの常連客もいて、スタッフも個々のお客様の好みや嗜好を知って、ときには常連のお客様が喜びそうな料理を個別にお勧めして喜ばれています。役員さんとの宴席は一人4000円の会席コースで、個室を利用しました。献立に従って一品ずつ順番に運ばれてくる料理に舌鼓を打ちながら、ご当地自慢の地酒を頂きました。お酒のオーダーはテーブル上の呼び出しベルを押すと、程なくホールスタッフが来て対応してくれます。ホールスタッフは皆明るく気立ての良い人達で、立ち居振る舞いもしっかりと基本が励行されています。オペレーションは定められた手順に従って行なわれ、顧客側は特にストレスを感じることはありません。会席ですから一定の間隔でスタッフが料理を配膳してくれるので、その際にお酒や水などを頼めば良いのですが、酒量が進むにつれてお酒が空いてしまうことがあります。その時は呼び出しベルを押せばよいのですが、この店のスタッフは気が利いていて、呼び出しベルを押そうとする少し前に、スタッフの方からタイミング良く声が掛かるのです。タイミングの良さについて尋ねると、ホールの席なら常時お客様の食事の進み具合に目を配って対応するが、個室利用の場合には配膳の時にお酒の進み具合をチェックして、それに合わせてお客様に追加のお伺いをするのだそうです。こうしたちょっとした気遣いが、顧客にすれば細かなところに気が利く対応で、気持ちが和む店との評価に繋がるのです。

■ 顧客の話に応える

ホールスタッフの説明に成る程と感じ入ってしばらく経って、コンサルティング先が営む居酒屋のプレイングマネージャーにお酒の追加注文を受ける際の要点を問うてみると、彼は顧客のグラスのお酒の残量を見計らいながら、顧客が注文をする前にこちらから顧客に声を掛けることを心掛けているとのことでした。残量の具体的な量を尋ねると、グラスのお酒が底から指2本くらいの残量になった頃に声をかけるそうです。そうすれば、顧客がお酒を飲み終えるタイミングで新しいお酒を届けることが出来て、顧客にストレスを感じさせないとのことでした。また、顧客との対話を重視していて、顧客の酒の趣向などを聞いた時には可能な限り該当する酒を取り寄せて、次回の来店時に顧客に提供するそうです。顧客にしてみれば、自分が話題にした酒が次の来店時に店長が取り寄せていて提供されれば、これ程嬉しいことはないでしょう。こうして、顧客は店長のファンになっていくのです。

■ 顧客の属性をみて対話する

また、札幌にあるジンギスカンで人気の店の店長は、一見の顧客には席で注文を受ける際に、「ジンギスカンは初めてですか？」と聞くように心掛けています。この一言で顧客との距離が縮まって、その後の接遇が良好なものになると言います。この店は地元の顧客と観光客が混在していますが、顧客の雰囲気から観光客か地元客かを推察し、観光客と見れば旅の思い出に残るような会話を心掛け、地元客なら地域の話に触れるように意識しているそうです。そんな店長が最も留意しているのは、リピート客に「ジンギスカンは初めてですか？」と間違えて声掛けをしない事で、これが意外と大変だと言います。

■ ちょっとしたこと源は慮り

酒蔵の小売り部門の手動の引き戸へのこだわりも、飲食店でお客様にストレスを感じさせないお酒の注文の受け方も、顧客の属性を意識したジンギスカンの店長の声掛けも、ここに挙げた例はどれ一つとっても特別な事ではありません。しかし、これらの所作に顧客は好感を抱き、中には店舗スタッフのファン客にまでなるのです。そしてそれは、店舗スタッフの顧客に対するちょっとした気遣い、気働きが成せることなのです。

ただ、こうした気遣いや気働きは、どれもがちょっとしたことで、そのちょっとしたことに対する慮りが出来るか否かは人によって大きな差があると思います。

■ 合理化、効率化の弊害

小売業やサービス業の現場のオペレーションに、合理化や効率化が求められるようになってから、かなりの時間が経ちました。最近の飲食店はテーブルに備えられたタブレット端末からオーダーを受ける店が随分増えました。デジタルに馴染まない高齢者をはじめ、アナログ派の顧客はその扱いに戸惑い、オーダーすることにストレスを感じずにはられません。支払いもセルフレジのモニターに映し出される指示に従って行なうようになりました。日常的に買い物をするスーパーマーケットやホームセンターなどでも、有人レジからセルフレジへの移行が進み、社会のデジタル化を嘆く高齢者とアナログ派の人々の嘆きが聞こえてきます。今後、社会は少子高齢化が加速し、これに伴って人手不足が深刻な問題になることは必至です。こうした状況に対応するためには、ロボット化とデジタル化は必須の課題ですが、その一方でそれらのシステムに順応できない人は一定数存在しますし、この先はシステム化によって人的なコミュニケーション能力の退化が問題になることも想像されます。ただ、そうした弊害は、考える視点を変えるとチャンスにもなるのです。

■ 無言化と規格化

2000年に入った頃から小売業やサービス業では合理化と効率化が喧伝され、それによって無言化と規格化が進みました。

無言化はすなわち顧客と言葉を交わさずにオペレーションを行なうこと。セルフというシステムはその代表的なものでしょう。店内に並んだ多くの商品の中から自分に適した物を選択する際に接客を要せず、ネットの情報や棚や商品に添付されたQRコードから商品情報を入手して購入を決め、セルフレジで支払いをすれば、販売員と言葉を交わす必要はありません。飲食店でも店のアプリをインストールしたスマホやテーブルに置かれたタブレット端末で好みのメニューを注文し、配膳ロボットが運んで来た料理をトレイからセルフで取って、食事が済んだらセルフレジで支払いを済ませれば、一連のオペレーションに言葉は不要です。街の銭湯もガソリンスタンドも、今では殆どがセルフ形式で店舗スタッフとの会話を必要としません。最近ではビジネスホテルもセルフ形式が増えました。チェックインもチェックアウトもフロントとの会話なしで事足ります。これが無言化の現状で、この先、無言化は更に進むことでしょう。

規格化の代表的な例はマニュアルによるオペレーションです。飲食ならレシピに定められたとおりに調理をします。チェーン店ではセントラルキッチンで予め調理された半加工品を、店舗のキッチンでマニュアル通りに仕上げれば一丁上がりです。そこには時々天候の状況や、顧客の事情を勘案した個別の加減は不要です。むしろ規格化にとって加減することは厳禁です。計量器と温度計とストップウォッチでマニュアルが示す通りに作業をすることが良とされるのです。ファストフード店で一人の顧客からハンバーガー30個の注文を受けたカウンターのスタッフが、お持ち帰りですか？こちらでお召し上がりですか？とマニュアルに従って顧客に問うエピソードがたまに紹介されますが、これなどは規格化の弊害を揶揄した例の代表でしょう。

■ ちょっとしたことが希求される

社会が効率と合理性を求め、その受け皿としてそれを背景にデジタル化が進行し続けることによって、人の慮りから発するちょっとしたことが急速に削除されてきたように感じます。昭和の時代が全て良いとは言いませんが、商店街の八百屋や魚屋では、買い物かごを手にした奥さんと店主の快活な会話が交わされて、そこには和みがありました。隣近所の付き合いも密で、今の様にコンビニが普及していない時代、うっかり切らした塩や味噌や醤油の相互の融通も頻繁に行なわれていました。そうした付き合いの中には、いつもお互いのちょっとした気遣いや気働きがあったように記憶しています。合理化、効率化、無言化、規格化の縛りによって人々のちょっとしたことが希薄になっている今、人々は慮りによる、ちょっとした言葉や所作を無意識に希求している様に思います。

バイク販売店もバイク用品店も、Eコマースが市場を拡大している今、わざわざ時間とコストを掛けて来店して下さったお客様に出来る、ちょっとしたことは沢山あると思います。そして、ちょっとしたことが大きな差別化になり、店の力となるのです。

2024カタログ訂正

●「正しい内容」への訂正・追記・削除をお願いいたします。

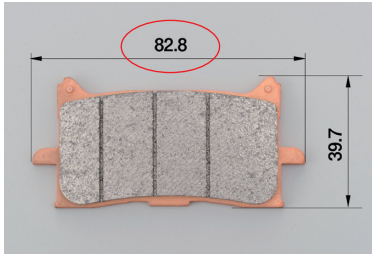
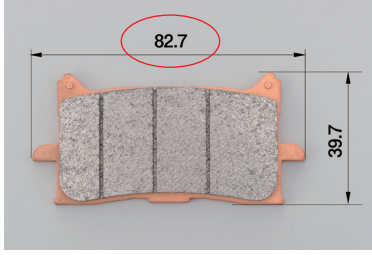
掲載頁	区分	該当箇所	正しい内容
P44	訂正	ブレーキパッドPHOTOギャラリー No.100 対象品番：97516、15664 ※寸法の訂正をお願いいたします。	現：  正： 
P172	訂正	ヘビーウエイトバーエンドミラーアダプター ※ページ左上、装着例の品番訂正をお願いいたします。	現： <u>39685</u> +15141装着例 正： <u>39690</u> +15141装着例
P268	削除	フェンダーレスキット (車検対応LEDライセンスランプ付き) (ナンバー取付ステー) ※「新保安基準適合外」アイコンの削除をお願いいたします。	現：新保安基準適合外 ※一部新基準対応品となります。 正：削除
P268	削除	フェンダーレスキット (車検対応LEDライセンスランプ付き) (ナンバー取付ステー) ※注釈文の削除をお願いいたします。	現：このページの商品は2021年度新基準ナンバー角度に対応しておりません。 ※一部、新基準対応品となります。 2021年3月31日までの登録車両であれば45°のフェンダーレスを装着しても問題なく、また2021年4月1日以降に継続使用していても問題はありません。 2021年4月1日以降の新規登録車両には使用できません。 正：削除

2024カタログ訂正

●「正しい内容」への訂正・追記・削除をお願いいたします。

掲載頁	区分	該当箇所	正しい内容
P268	訂正	フェンダーレスキット (車検対応LEDライセンスランプ付き) (ナンバー取付ステー) ※車種別適合表の訂正をお願いいたします。 ・2021年度新基準ナンバー角度対応品の車種に「※1」を追記 ・■BOLT (ABS) / R-SPEC (ABS) の年式を訂正	

正しい内容

■フェンダーレスキット (車検対応LEDライセンスランプ付き) (ナンバー取付ステー) 車種別適合表

適合車種	年式	品番/価格	補修部品	適合車種	年式	品番/価格	補修部品
① ■CB1300SF/SB FRP製 ※1	'17~'21	17857 ¥19,250 (¥17,500)	G	■YZF-R125 ※1	'23	42169 ¥16,500 (¥15,000)	F
② ■CB1300SF/SB (SC54) FRP製	'10~'16	25740 ¥18,700 (¥17,000)	G	15 ■MT-125 ※1	'23	41277 ¥28,600 (¥26,000)	F
③ ■CB1300SF/SB (SC54) FRP製	'03~'09	25747 ¥18,700 (¥17,000)	G	16 ■XSR125 ※1	'24	35225 ¥16,500 (¥15,000)	F
■CBR1000RR (SC57)	'04~'07	98607 ¥19,800 (¥18,000)		■GSX1300R/ハヤブサ (GX72A)	'08~'15	98608 ¥17,600 (¥16,000)	B
④ ■CB650R ※1	'21~'23	21035 ¥19,800 (¥18,000)	F	■GSX-R1000	'09~'16	98609 ¥12,100 (¥11,000)	B
■CBR650R ※1	'21~'23			17 ■GSX-R750 (L1・L2・L3・L4)	'11~'14	76808* ¥13,200 (¥12,000)	B
■CBR600RR (PC37)	'03~'06	98607 ¥19,800 (¥18,000)		18 ■GSR750ABS	'11~'14	25776 ¥19,800 (¥18,000)	
⑤ ■CB400SF Spec-III/Revo (NC39/42)	'04~'13	98606 ¥16,500 (¥15,000)		19 ■SV650 ※1	'16~'21	92712 ¥17,380 (¥15,800)	F
■CB400SB/Revo (NC39/42)	'05~'13	98606 ¥16,500 (¥15,000)		■SV650X ※1	'18	92712 ¥17,380 (¥15,800)	F
■GB350 ※1	'21~'23	30179 ¥38,500 (¥35,000)		■GSX-R600 (L1)	'11	76808* ¥13,200 (¥12,000)	B
※GB350Sモデル不可	'21~'22	29426 ¥69,300 (¥63,000)		20 ■ジクサー250/SF250 ※1	'20~'22	16755 ¥13,200 (¥12,000)	F
⑥ ■GB350S ※1	'21~'23	93099 ¥17,600 (¥16,000)	F	※当社サイドバッグサポートとの同時装着不可			
※GB350標準モデル不可				21 ■GSX-R125 ※1	'18~'22	99479 ¥15,950 (¥14,500)	
⑦ ■ADV150 ※1	'20~'22	17184 ¥14,300 (¥13,000)	F	■GSX-S125 ※1	'12~'15	98610 ¥14,300 (¥13,000)	B
⑧ ■Dax125 ※1	'23	92650 ¥13,200 (¥12,000)		■Ninja ZX-14R	'06~'11	98610 ¥14,300 (¥13,000)	B
⑨ ■BOLT (ABS) / R-SPEC (ABS)	'14~'20	90996 ¥14,300 (¥13,000)	B	■ZZR1400/ABS	'09~'16	97107 ¥16,500 (¥15,000)	B
⑩ ■MT-09 ※1	'21	93816 ¥14,300 (¥13,000)	F	22 ■ZRX1200DAEG	'09~'16	97107 ¥16,500 (¥15,000)	B
■TRACER9 ※1	'22	93816 ¥14,300 (¥13,000)	F	■Z900RS (ZR900C) ※1 ※2	'18~'23	98049 ¥14,850 (¥13,500)	F
■XSR900 ※1	'15~'18	25774 ¥15,180 (¥13,800)	G	■Z900RS CAFE (ZR900E) ※1 ※2	'23	32122 ¥27,500 (¥25,000)	F
※'19~モデルは不可				24 ■Z650RS ※1	'14~'15	79404 ¥16,500 (¥15,000)	B
⑪ ■MT-03 ※'20モデルは不可	'16~'19	25774 ¥15,180 (¥13,800)	G	■Ninja400	'24	20323 ¥18,700 (¥17,000)	F
■MT-03 ABS	'17~'19	25774 ¥15,180 (¥13,800)	G	■Ninja ZX-4R/R/SE ※1	'21~'23	20323 ¥18,700 (¥17,000)	F
※'20モデルは不可				26 ■Ninja ZX-25R/SE/SE KRT Edition ※1 ※2	'13~'16	78413 ¥13,200 (¥12,000)	B
⑫ ■WR250R/X	'08~'17	74386 ¥15,950 (¥14,500)	A				
⑬ ■YZF-R25/ABS	'15~'18	25774 ¥15,180 (¥13,800)	G				
※'19~モデルは不可							
⑭ ■MT-25 ※'20モデルは不可	'16~'19	25774 ¥15,180 (¥13,800)	G				
■YZF-R15 ※1	'23	42230 ¥16,500 (¥15,000)	F				

※1 2021年度新基準ナンバー角度対応品
※2 純正荷掛けフック使用可能。

掲載頁	区分	該当箇所	正しい内容
P432	訂正	フレームバッグ DHS-40 / DHS-41 対象品番: 43504, 43505 ※容量の訂正をお願いいたします。	現: 容量 1L 正: 容量 1.5L
P451	車種追加	GIVI アタッチメント 車種別適合表 ※適合車種の追加をお願いいたします。	車種名: V-STROM 250SX 年式: '23 GIVI: BF50 品番/価格: 18896 ¥4,400 (¥4,000)

2024カタログ掲載廃番情報

●下記品番が完全廃番となりました。

掲載頁	品番	商品名	標準価格	JAN	代替品
P129	99265	GRIPPY GRIP GG-D-KATANA (全長120mm) ブラック×グリーン	¥1,480	4909449536735	
P135	98129	PROGRIP 原付モデル用ショートタイプ 789タイプ レッド	¥2,000	4909449523988	
P138	77318	HOTGRIP単品 右側 (68097/76990/79043共通)	¥3,000	4909449417539	
P149	67637	BSCパラレルミラー クロームメッキ	¥7,700	4909449331330	
P182,1021	29557	バルブ 12V35/35W	¥550	4909449126653	
P189	15324	HIGHSIDER LEDウインカー アポロ (2個1セット) マットブラック	¥13,000	4909449545966	
P190	15266	HIGHSIDER LEDフロントウインカー TYPE2 (ミラーホルダー用M10サイズ) (2個1セット)	¥12,000	4909449545362	
P283	19633	エンジンガード本体 右側 V-STROM250 Upper	¥10,000	4909449576250	46596
P349	90701	スピーカー位置調整スポンジ	¥400	4909449450512	
P362	96888	マウントセット	¥2,500	4909449513668	
P442	20049	防水シートバッグ DH-749 レッド	¥6,800	4909449576793	
P496	68051	GIVI E370ND 未塗装ブラック	¥22,000	4909449335598	
P496	78035	GIVI B37G730 シルバー塗装	¥33,000	4909449424650	
P500	91507	GIVI E300NT2 TECH未塗装ブラック	¥14,500	4909449471715	
P500	76879	GIVI E300N2 N902 ブラック塗装	¥18,500	4909449411971	
P558	25259	GIVI 2156FZ フィッティング MT-09/SP ('21~'23) <RN69J>	¥19,000	4909449584347	
P597	15230	コンパクトアルミテーブル	¥4,000	4909449553251	37539
P617	33020	NOLAN N80s METEOR グレー /67 M	¥48,100	4909449603826	
P618	28922	NOLAN N80s STARScream ITトリコ/35 M	¥48,000	4909449590515	
P618	28924	NOLAN N80s STARScream ITトリコ/35 XL	¥48,000	4909449590539	
P619	28955	NOLAN N80s POWERGLIDE ゴールド/46 M	¥44,000	4909449590270	
P621	29115	NOLAN N80s ソリッド フラットブラック/10 S	¥36,000	4909449590171	
P624	30532	NOLAN N60s STONER 10th ANNIVERSARY/52 XL	¥41,000	4909449594834	
P626	33394	NOLAN N60s DOWNSHIFT レッド/36 L	¥37,200	4909449603444	
P629	45724	NOLAN N70sX SKYFALL イエロー/58 S	¥65,000	4909449631812	
P629	33069	NOLAN N70sX MIRAGE レッド/55 L	¥60,800	4909449603338	
P634,639	78707	ヘルメットクロスバッグ X-Lite	¥1,200	4909449431610	
P646	37458	DB-001 ストレートカットジーンズ 3L (37インチ)	¥16,500	4909449610633	
P686	67991	RIDEMITT #001 ネオプレンシャークスキングローブ グレー LL	¥2,800	4909449334522	
P946, 947,948	32764	クラッチスプリングセット (4個)	¥1,500	4909449144701	
P993	35103	パワーアドバンス・フルデジタルCDI JOG ZII、リモコンJOG 等	¥9,800	4909449158906	
P994	90777	コンフォートリアショック マジェスティS	¥24,000	4909449472125	42238
P996	66425	原付スクーター用サイドスタンド (スタンダードサイズ) ヴェルデ50、レッツ/II/II S	¥3,800	4909449321249	
P996	71548	原付スクーター用サイドスタンド (スタンダードサイズ) アクシストリート	¥4,100	4909449363126	

2024カタログ非掲載廃番情報

●下記品番が完全廃番となりました。

品番	商品名	標準価格	JAN	代替品
16846	HBS-005 マウンテンブーツ ブラウン 23.5cm	¥16,000	4909449555248	
17274	アルミビレット ヘビーウエイトバーエンド リボルバー YAMAHA車 M6タイプ	¥7,000	4909449560358	
20031	DH-748 防水バックパック グレー	¥4,800	4909449576755	48379
25838	HBG-072 フルメッシュスタンダードグローブ グレー L	¥3,500	4909449585764	32211
26841	NOLAN N100 ^o ソリッド ストレートグレー/8 XL	¥61,000	4909449586624	
34936	コードリールキット	¥11,000	4909449606599	
46313	マエヒロシェルター サファリ	¥19,800	4909449634462	
92273	GIVI SRA693 フィッティング	¥23,500	4909449460672	
97680	ストロンガーロックセット ディスクロック&ワイヤーロック 1200mm シルバー	¥4,950	4909449526576	
97895	ミニ三脚	¥3,500	4909449521847	
98625	チェーンルブ 高浸透タイプ	¥3,500	4909449529720	
98765	GIVI DLM36B PACK2 TREKKER DOLOMITI (ブラックライン) 36L (左右セット)	¥102,000	4909449530757	26016
99925	アルミビレットバーエンド カナードタイプ ブラック	¥2,900	4909449553138	
99962	サドルバッグサポートLINK 右側用/グロスブラック XL1200/883系 ('04~'21)	¥11,000	4909449559444	